



WMC

EQUIPAMENTOS HIDRÁULICOS

CESTA AÉREA 9,5m

GRÁFICO ÁREA DE TRABALHO

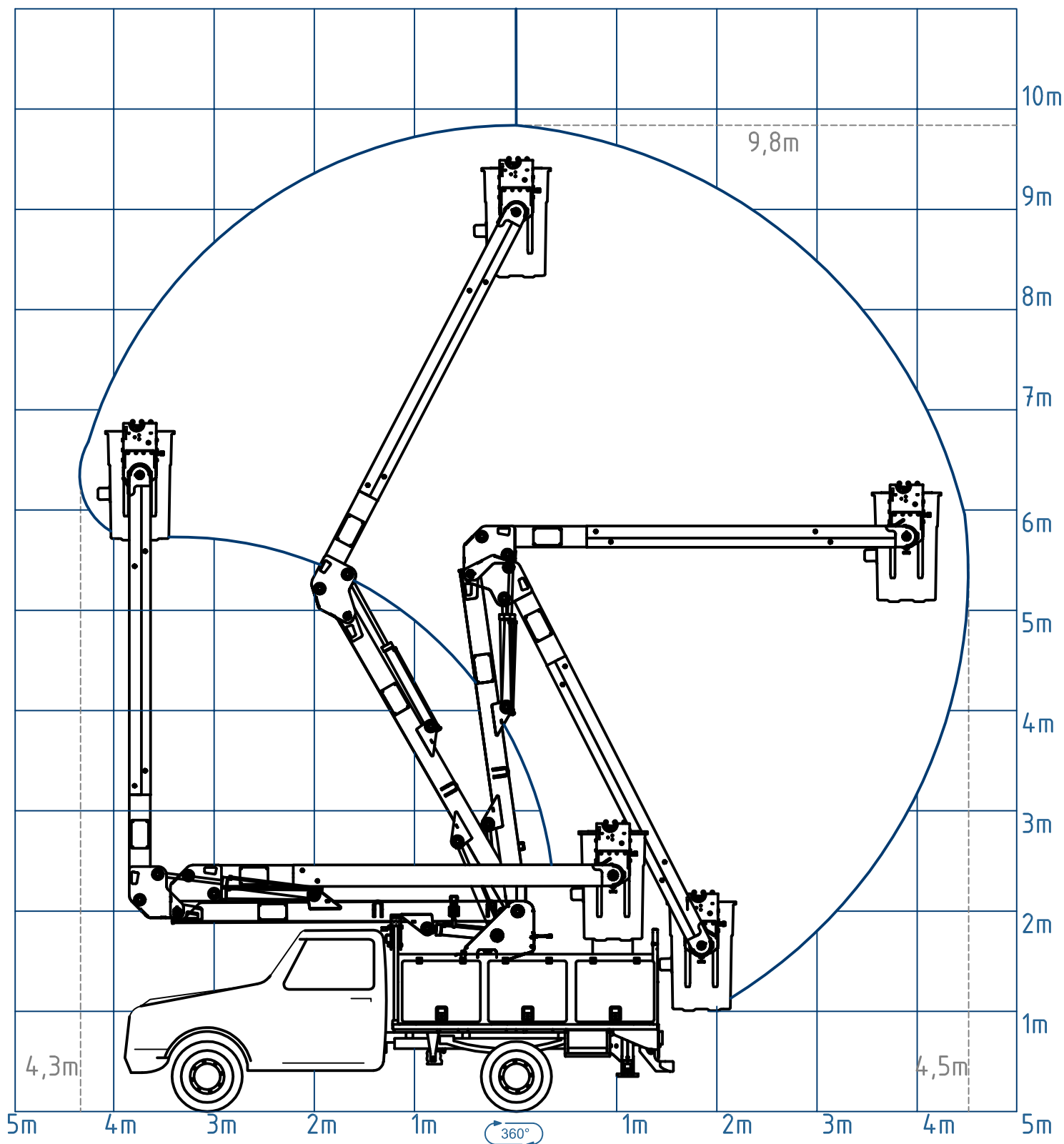

OBS:
O alcance horizontal máx. depende do PBT do veículo podendo ser maior ou menor que o informado no gráfico. Para maiores informações consulte a fábrica.